

Логопедические ПРОПИСИ

УЧИМ ЗВУКИ
И БУКВЫ



для детей
4 – 6 лет

Выучи скороговорки, раскрась букву В, напиши слова.

- Восемь весёлых волчат
Волнуются, воют, ворчат.
- Вареник, варенец, ватрушки –
Вкусный завтрак у Валюшки.
- Вопил с восторгом водяной:
«Волшебный вышел выходной!»
- У воробьишки – воробьята,
У вороны – воронята,
У совы – совёнок,
У льва и львицы – львёнок.



- Верблюд Веня – великан,
Важно водит караван.
- Варё валенки валяли,
Володе варежки вязали.
- У Влада и у Вовы
Велосипеды новые.
- В ванну воду наливаем,
Ваню в ванне искупаем.
- Вишнёвое варенье
Варили в воскресенье.

ВАЛЯ _____

ВЕНЯ _____

ВАРЯ _____

ВЛАД _____

ОВОА _____

ВАНЯ _____

Научись проговаривать слоги и слова со звуком [в], напиши слоги.

- ВА, ВА, ВА –
На дворе растёт трава.
- ВЕ, ВЕ, ВЕ –
Муравей живёт в траве.
- ВУ, ВУ, ВУ –
Козлику ботвы нарву.
- ВЫ, ВЫ, ВЫ –
Корове вкусной дам травы.

ВА	_____
ВЕ	_____
ВУ	_____
ВЫ	_____

Запомни и повтори цепочки слогов и слов, подчеркни букву В.

ЗВА – ЗВО – ЗВУ – ЗВЫ

ЗВО – ЗВУ – ЗВЫ – ЗВА

ЗВУ – ЗВЫ – ЗВА – ЗВО

КВЫ – КВА – КВО – КВУ

КВАС – ЗВУК – ВИНТ – ЗВОН

ЗВУК – ВИНТ – ЗВОН – КВАС

ВИНТ – ЗВОН – КВАС – ЗВУК

ЗВОН – КВАС – ЗВУК – ВИНТ

Помоги воробью пройти лабиринт и полакомиться крошками.

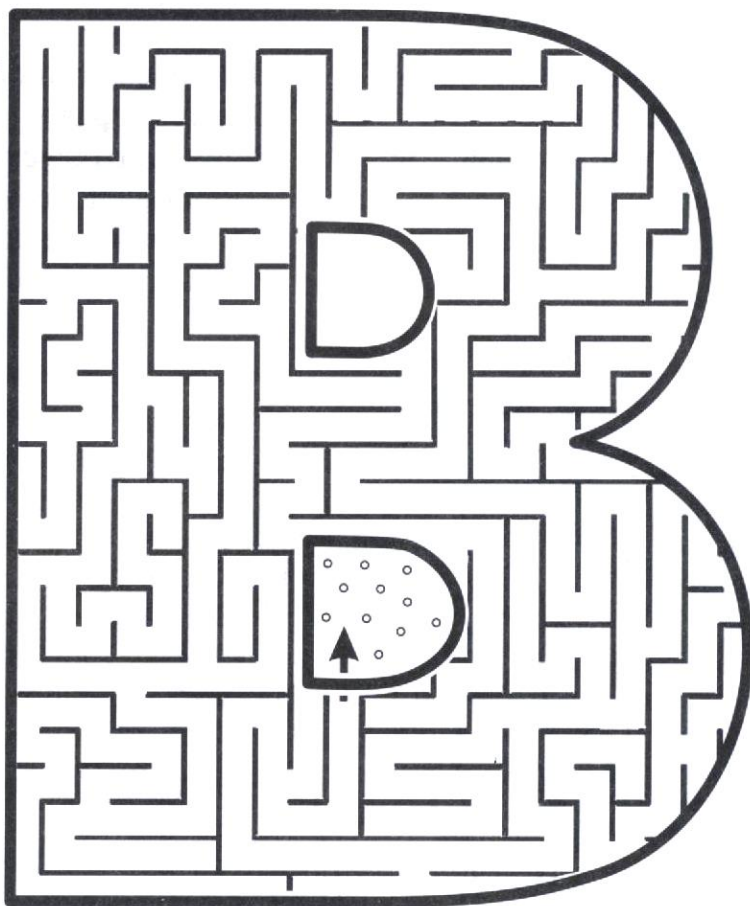
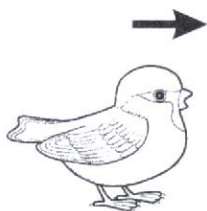

Послушай слова, запомни и повтори только те, в которых есть звук [в]. Выпиши слова, в которых есть буква В.

ВОДА
СОВА

ФОРМА
ТРАВА

ВОЛНА
ВАГОН

САРАФАН
ЛОВУШКА

Прочитай стихотворение, проговори слова, в которых встречаются звуки [в] и [в'].

Очень вежливый верблюд
Верил в то, что его ждут,
Вёл по тропке караван
Из волшебных дальних стран.
Без воды, как по равнине,
Караван вёл по пустыне.

Весь навьюченный он шёл,
В оазис караван завёл.
Выпил литров сто воды,
Наполнил доверху горбы.
В путь отправился опять,
Чтобы грузы доставлять.

Раскрась картинку.

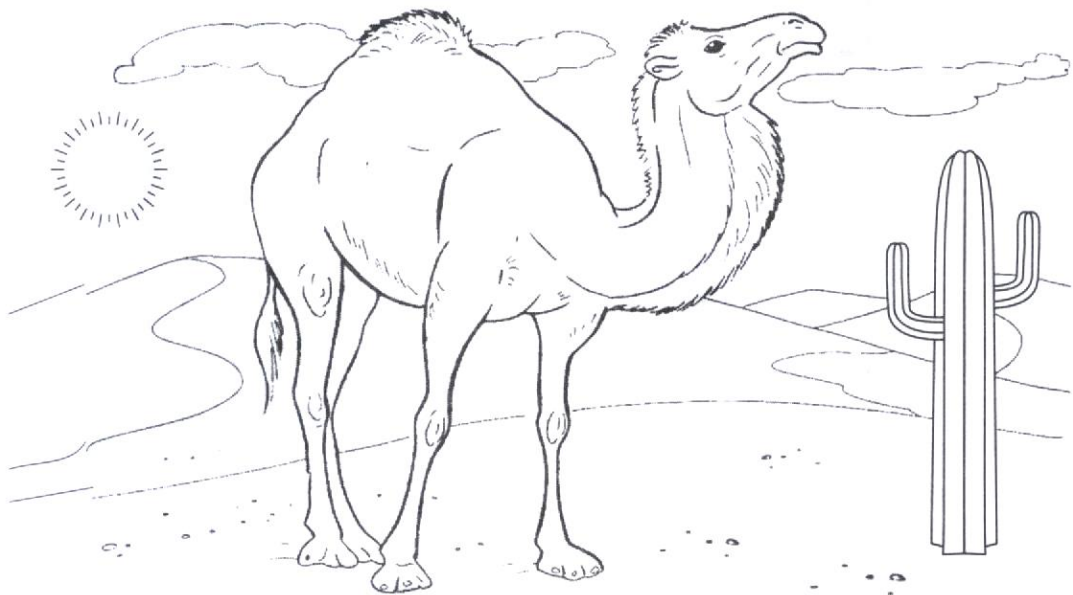

Обведи букву В по пунктирной линии.

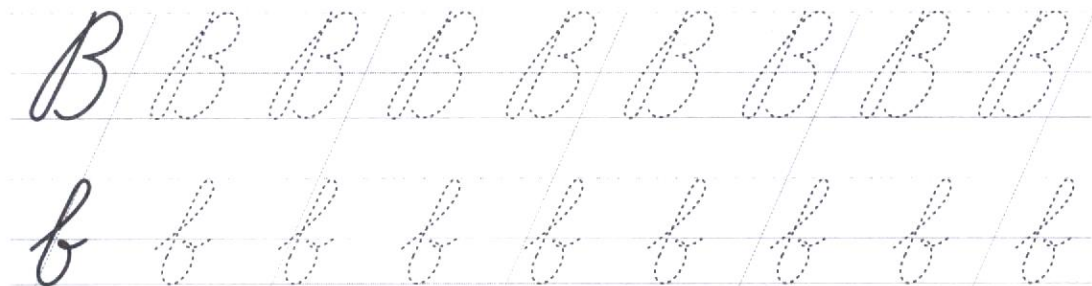

Отгадай загадки, запиши отгадки. Найди и подчеркни букву В в отгадках. Раскрась картинки.

Он зубастый, очень злой,
В лесу водится с лисой.
На собаку он похож.
Только ты его не трожь!

(.....)



Он коричневый, лохматый,
Зимой в берлоге сосёт лапу,
Летом ему нравится
Сладким мёдом лакомиться.

(.....)



Хвостик – крючком,
Рыльце – пяточком,
На ногах копытца,
В грязи любит рыться.

(.....)

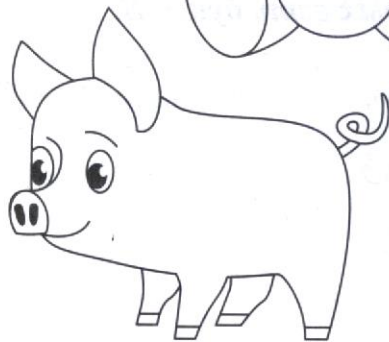

Прочитай слова по слогам, подчеркни слог, в котором есть буква В. Напиши слова по слогам.

ВОЛ-ЧО-НОК _____

МЕД-ВЕДЬ _____

СВИНЬ-Я _____

Прочитай слоги, напиши их в зеркальном отображении.

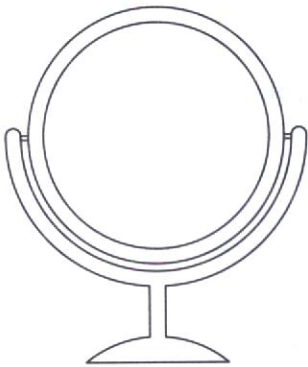
ВА		АВ
ВО		
ВУ		
ВЕ		
ВЫ		

Найди, обведи по контуру и раскрась тех животных, в названии которых есть буква В.

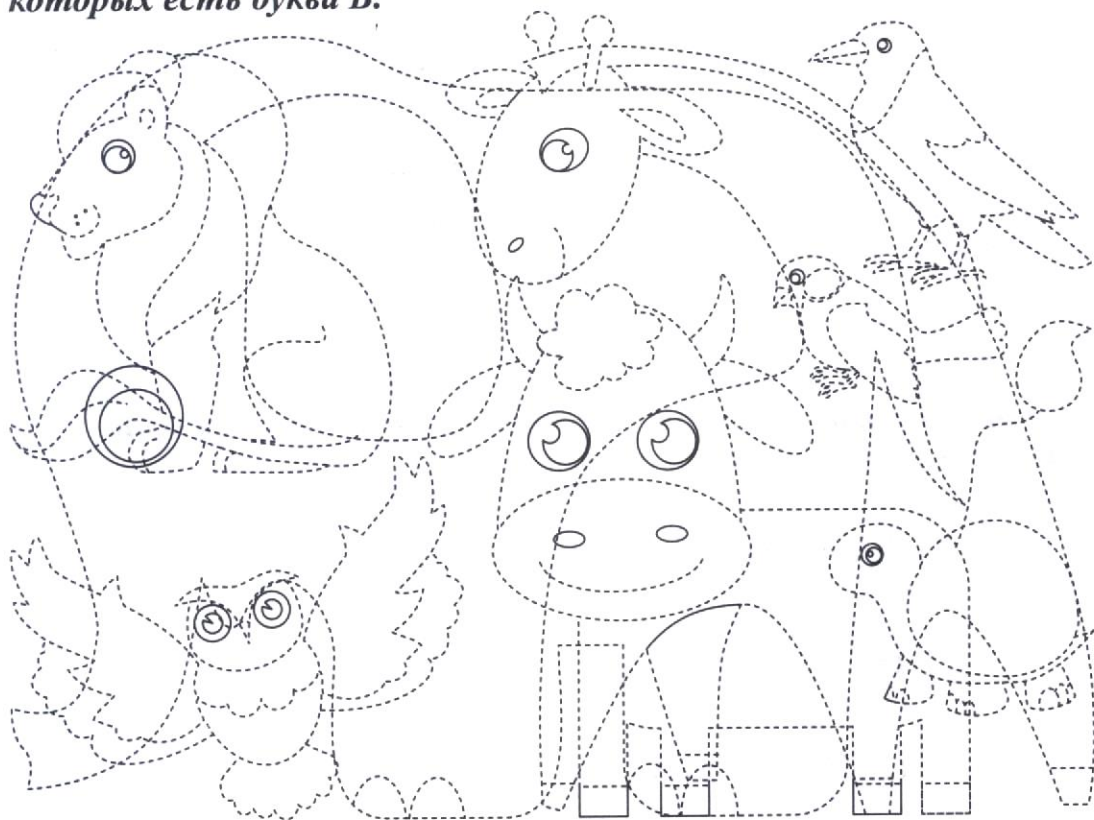

Обведи синим карандашом птиц, название которых начинается с буквы В, а красным – птиц, у которых буква В стоит в середине слова.

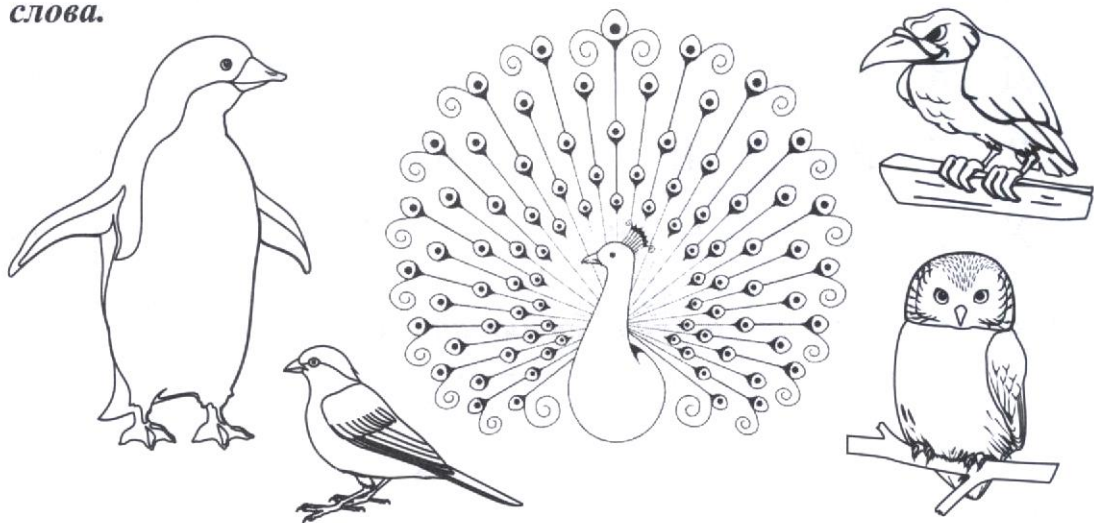

Напиши по слогам названия птиц, которые начинаются с буквы В.

Раскрась только те варежки, на которых буква В написана правильно.

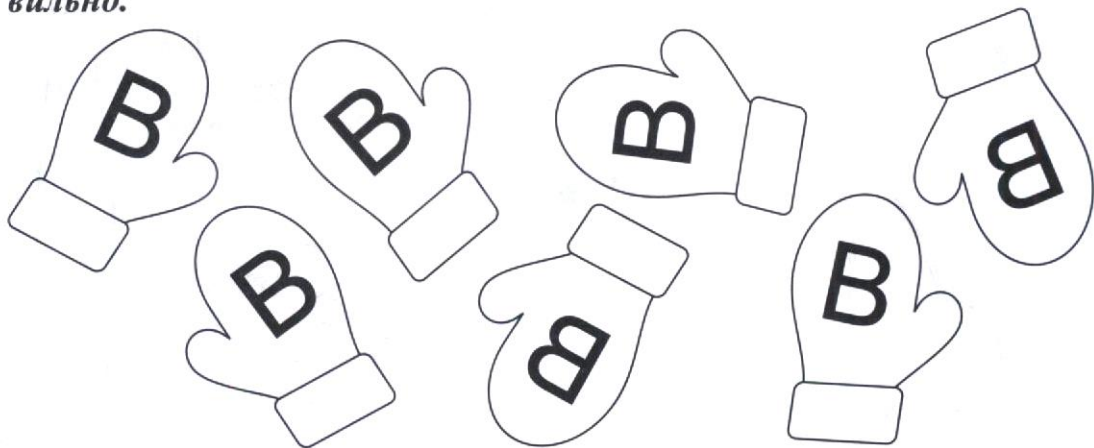

Найди и обведи все буквы В.

Л Н О А И Ш Р А В У А Л Х
Д З А М Н А В П Ф В С Я С
Р С В Ц Щ Я Ч Б Ю А Д Н В
Х Г Е Ж Б Ю А В Ц Й Ф П О

Вставь пропущенную букву и прочитай слова.

ТРА А
ДРО А

Разгадай кроссворд.

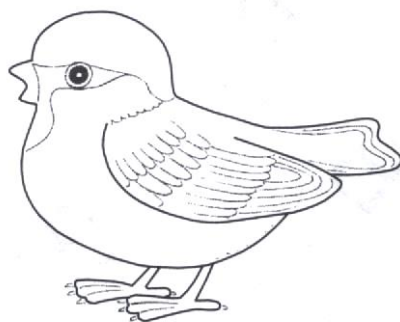
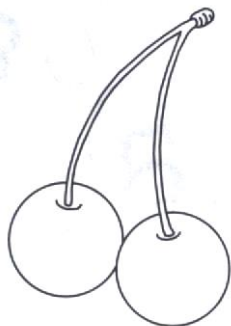
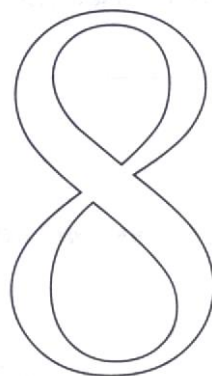
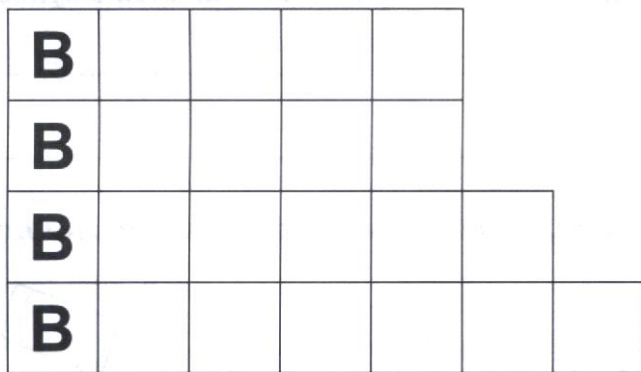

Выучи скороговорки, раскрась букву Ф, напиши слова.

- Бабушка Федора
Попросила шофёра
К жирафёнку Филе
Проехать две мили –
Шарф на шейку повязать,
Чтоб тепло было гулять.
- А жирафу Филе
Феи фонарь подарили,
Фиолетовый кафтан,
На нём сафьяновый карман,
Фляжку, фото и флажок.
С днём рождения, дружок!
- Филин фрак надел в субботу,
Обучался он фокстроту.
- Фермер Федя фрукты вёз,
В саду фруктов целый воз.
- Фрося кофточку надела,
Ей фуфайка надоела.
Туфли с пряжками обула,
Себя шарфом обернула.
- Вафли и конфеты
В фантики одеты,
С начинкою фруктовой
К празднику готовы.

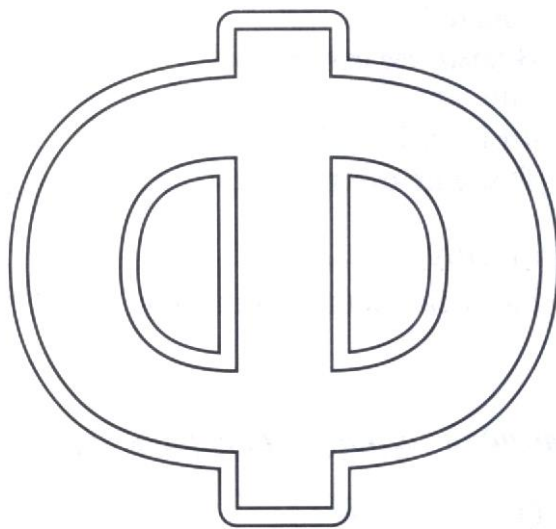

ФЕДОРА _____

ФИЛЯ _____

ФЕЯ _____

ФИЛИН _____

ФЕДЯ _____

ФРОСЯ _____

Научись проговаривать слоги и слова со звуком [ф], напиши слоги.

ФА, ФА, ФА –
В комнате стоит софа.

ФЫ, ФЫ, ФЫ –
Там ещё стоят шкафы.

ФУ, ФУ, ФУ –
Развесил вещи я в шкафу.

ФА _____

ФЫ _____

ФУ _____

Отгадай загадку и раскрась картинку.

Он ночью летает,
Мышей добывает,
Всех криком пугает,
А днём отдыхает,
В дупле засыпает.

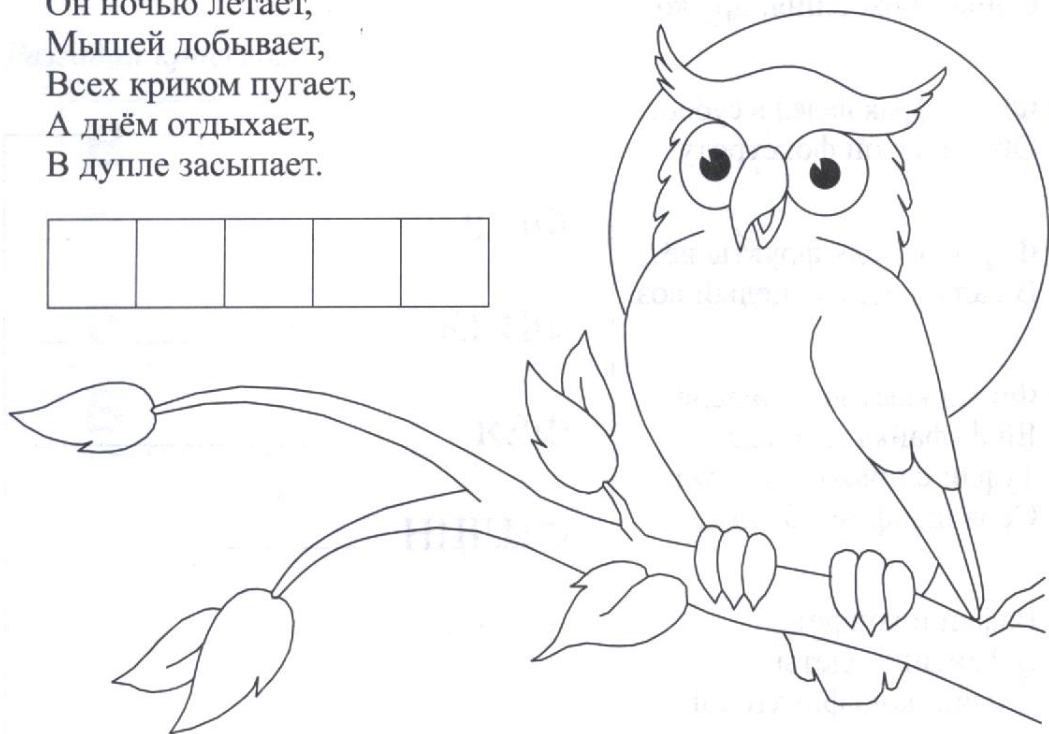

Отгадай загадки. Подчеркни в отгадках букву Ф.

Собирайся детвора,
На поле выходить пора!
В ворота забиваем гол,
Очень любим мы...

Звуки музыки, поддержки и вращения,
Тулуп и аксель вызывают восхищенье!
Скользит конёк, скрипит прозрачный лёд.
Как называется вот этот зимний спорт?

(.....)

(.....)

Произнеси слоги.

ФЛА – ФЛО – ФЛУ – ФЛЫ

КАФ – КУФ – КИФ – КОФ

ОФА – УФА – ИФА – ЕФА

ФО – ФО – ФО

ОФ – ОФ – ОФ

ФУ – ФУ – ФУ

УФ – УФ – УФ

ФЫ – ФЫ – ФЫ

АФ – АФ – АФ

Обведи букву Ф по пунктирной линии.

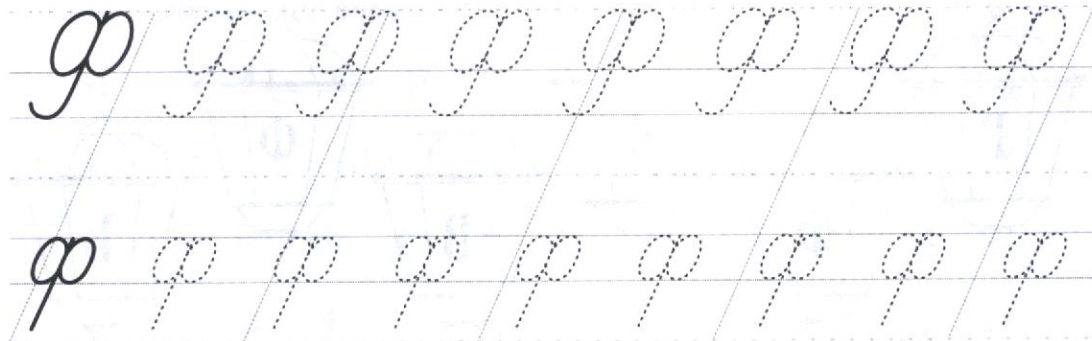

Отгадай слова и произнеси их. Вставь пропущенную букву.

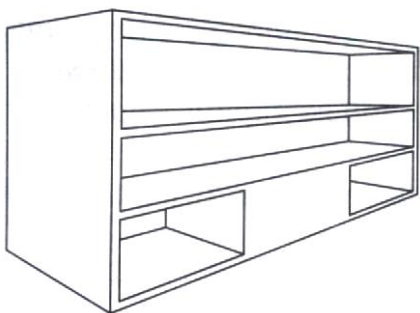

ШКА__



ШАР__



ЖИРА__

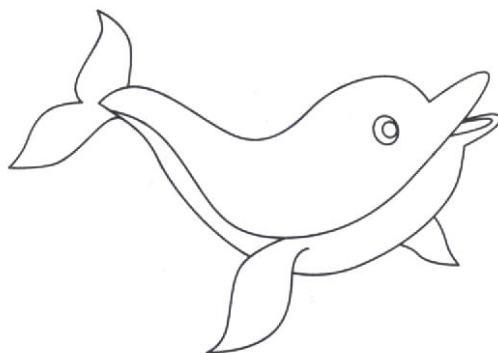

ДЕЛЬ__ИН

Раскрась фонарики только с буквой Ф.



Закончи фразу, запиши слово. Раскрась картинки.

Влажные волосы сушит _____

На параде все поднимают _____

В темноте мы зажигаем _____



ФЕН

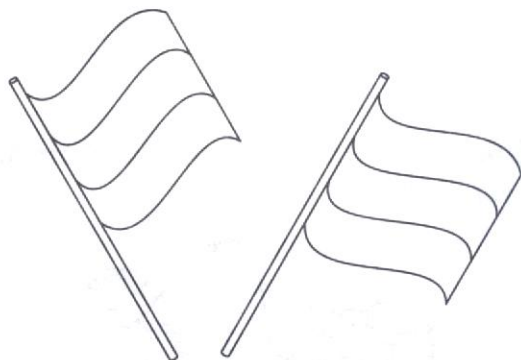

ФЛАГИ

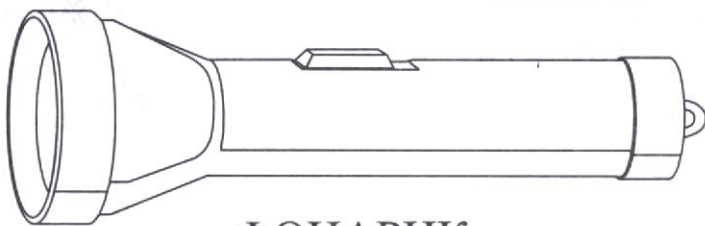

ФОНАРИК

Найди и обведи все буквы Ф.

Ы Ф Ц Е Р И А В Ы Ч Я Щ
Ж М А Ы Н А З П Ф В С Х
Э О В Ф С Я Ч О Ю А М Ь
Л Г Ф Ж О Ф А У Ф Й Д Я

Найди и соедини стрелками половинки слов.

ФОН

КОФ

ФАН

ФИ

ТА

ТИК

ТАН

НИК

Обведи синим карандашом предметы, в названии которых есть звук [ф].

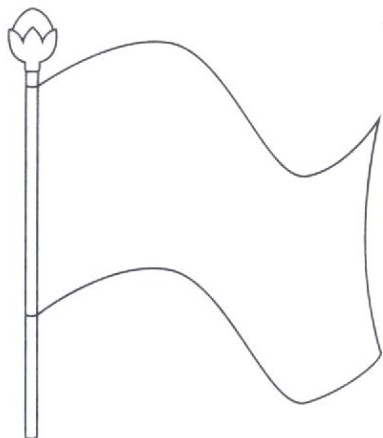
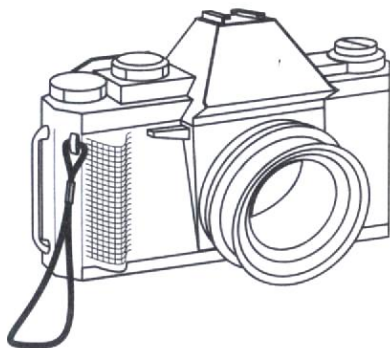

Отгадай ребусы, напиши слова и подчеркни в них букву Ф.



'''





'''



Синим карандашом обведи предметы, если в их названии слышен звук [ф], а красным – если слышен звук [в]. Раскрась.

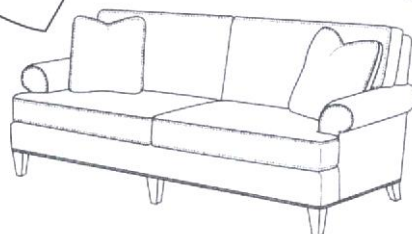
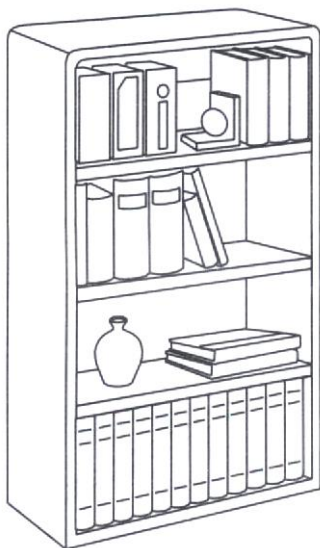
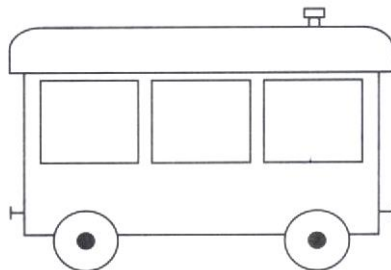
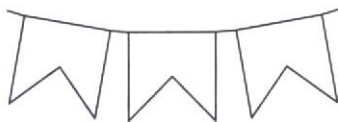

Соедини изображённые предметы с буквами, на которые они начинаются. Раскрась картинки.

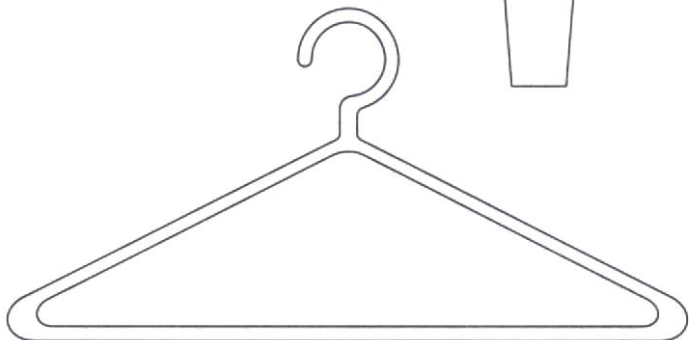
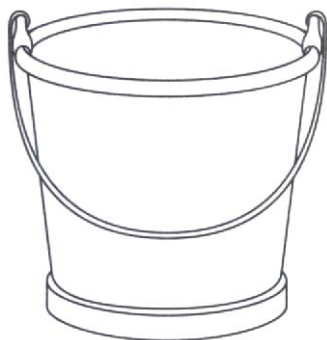
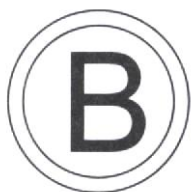
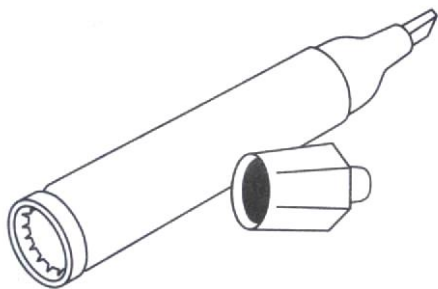
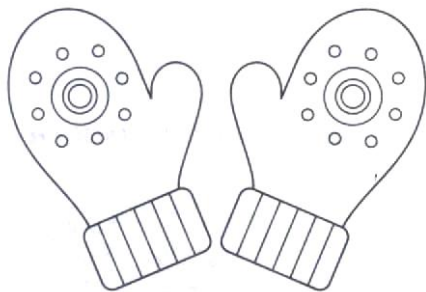
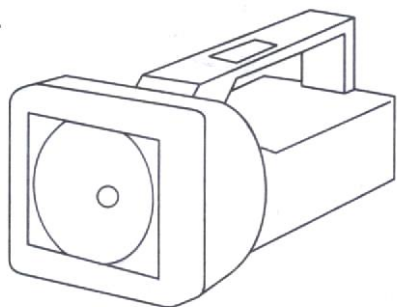
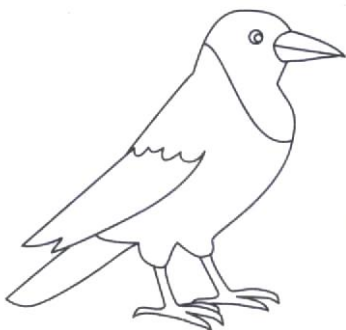
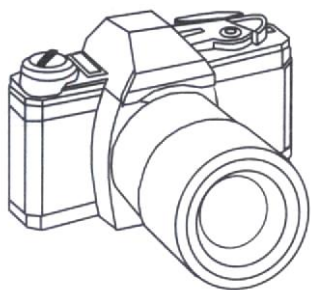



6657Д

0+

Логопедические ПРОПИСИ



УЧИМ ЗВУКИ И БУКВЫ



Автор стихотворений Н. Н. Черноivanова

Формат 70x90/16. Бумага офсетная.
Гарнитура Times New Roman.
Печать офсетная. Усл. печ. л. 1,2.

ООО «Издательство «Учитель»
Россия, 400079, г. Волгоград, ул. Кирова, 143.
Тел.: 8-800-1000-299 (звонок по России бесплатный);
8 (8442) 42-17-71, 42-25-58.

Адрес электронной почты (e-mail): met@uchitel-izd.ru

В оформлении использованы материалы сайта

<http://ru.depositphotos.com>

Заказ №3012-21

Отпечатано в АО «Кострома»,
Россия, 156010, Костромская область, г. Кострома,
ул. Самоковская, д. 10.

© Черноivanова Н. Н., составление
© ООО «Издательство «Учитель»

ГОС

Соответствует
ТР ТС 007/2011

4-117

Читай-город

Н Орел:

20.09.2021 000 ТПОБУС-ПРЕСС ХХИ®
Логопедические прописи В Ф Учим звуки
буквы для детей 4-5 л. (МЛогопПрол)



837

Номер

42404338

Код

2867720

ТБК

11-365

4680088310565

ВК:

Цена 26 руб.



ИЗДАТЕЛЬСТВО
«УЧИТЕЛЬ»